

Varenummer: 03492070
 Beskrivelse: Fluro Heavy Duty Ledhoved EIL 70 EW-2RS
 M56x4 Indvendigt gevind
 Note: 70

Mål

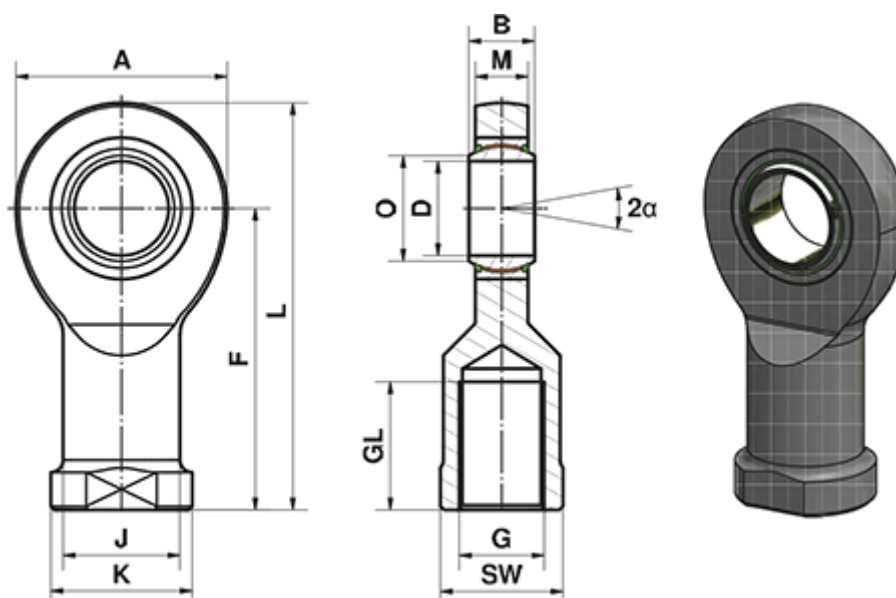

A	= 160	J	= 80
a (grader)	= 6	K	= 98
B	= 49	L	= 280
D	= 70	M	= 42
Dynamisk belastning C (kN)	= 885	O	= 77.9
F	= 200	Statisk belastning C0 (kN)	= 606
G	= M56x4	SW	= 85
GL	= 80	Vægt (g)	= 8600